

Magnetspulen





Neu

VACF- ..., VACN-N-...

FESTO

Magnetspulen

Lieferübersicht

Ausführung	Typ	für Ventilbaureihe													→ Seite/ Internet
		MFH	MOFH	JMFH	JMFDH	NVF3	MUFH	MN1H	JMN1H	JMN1DH	VZWM-L	VSNC	VUVS	VZWE	
F-Magnetspule															
	MSF	■	■	■	■	■	■	-	-	-	-	-	-	-	4
	VACF	-	-	-	-	-	-	-	-	-	-	■	■	-	12 15
F-Magnetspule für explosionsfähige Atmosphären (→ Zertifizierung)															
	MSF...-EX	■	■	■	■	■	■	-	-	-	-	-	-	-	8
N-Magnetspule															
	VACN-N	-	-	-	-	-	-	-	-	-	-	■	-	-	17
N-Magnetspule für explosionsfähige Atmosphären (→ Zertifizierung)															
	VACN-N	-	-	-	-	-	-	-	-	-	-	■	-	-	20 22 24 26
N1-Magnetspule															
	MSN1	-	-	-	-	-	-	■	■	■	-	-	-	-	28
S-Magnetspule															
	VACS	-	-	-	-	-	-	-	-	-	-	-	■	-	31
H-Magnetspule															
	MH-2	-	-	-	-	-	-	-	-	-	■	-	-	-	34
H1-Magnetspule															
	VACN-H1	-	-	-	-	-	-	-	-	-	-	-	-	■	37
D-Magnetspule															
	MD-2	-	-	-	-	-	-	-	-	-	■	-	-	-	40

Hinweis

Die ATEX-Zertifizierung ist nur in Kombination mit ebenfalls ATEX-zertifizierten Komponenten wirksam.

→ www.festo.com/de/ex

Magnetspulen

Auswahlhilfe

Magnetventile und zugehörige Magnetspulen								
Ventilfamilie	Ventiltyp	Magnetspule						
		S	D	F	H	H1	N	N1
Normventile ISO 5599-1	MN1H, JMN1H, JMN1DH	-	-	-	-	-	-	■
	MFH, JMFH, JMFHDH	-	-	■	-	-	-	-
	MDH, JMDH	-	■	-	-	-	-	-
Normventile Namur	NVF3	-	-	■	-	-	-	-
	MN1H	-	-	-	-	-	-	■
Magnetventile VSNC	VSNC	-	-	■	-	-	■	-
Tiger 2000	MFH, JMFH	-	-	■	-	-	-	-
Tiger Classic	MFH, MOFH, JMFH, JMFHDH	-	-	■	-	-	-	-
Direkt gesteuerte Magnetventile	MDH, MODH	-	■	-	-	-	-	-
VS-Reihe	VUVS	■	-	■	-	-	-	-
M5 Compactsystem	MUFH	-	-	■	-	-	-	-
Prozesswegeventile	VZWM-L	-	■	-	■	-	-	-
	VZWE	-	-	-	-	■	-	-

Magnetspulen MSF

Typenschlüssel

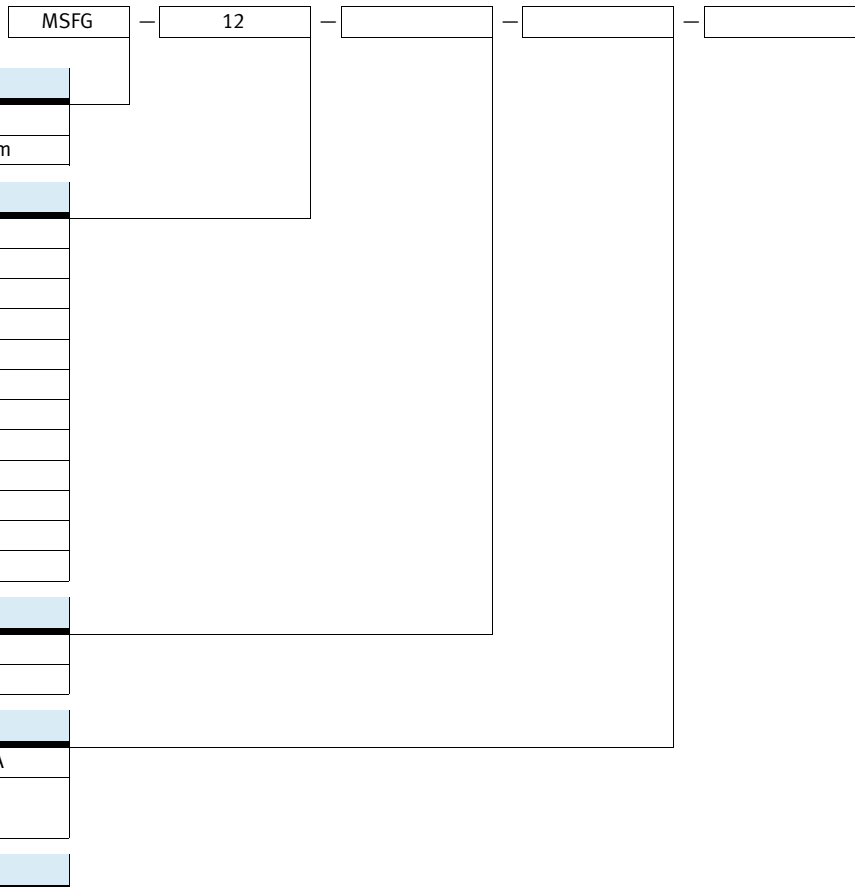



Typ	
MSFG	F-Magnetspule, für Gleichstrom
MSFW	F-Magnetspule, für Wechselstrom
Betriebsspannung	
12	12 V DC
12DC	12 V DC
42DC	42 V DC
24/42	24 V DC/42 V AC
24	24 V AC
24AC	24 V AC
48AC	48 V AC
110	110 V AC
110AC	110 V AC
230	230 V AC
230AC	230 V AC
240AC	240 V AC
Frequenz	
50/60	50 Hz und 60 Hz
-	keine Wechselspannung
Elektrischer Anschluss	
DS	Stecker nach EN 175301, Form A
-	Stecker nach Industriestandard, Form B
Lieferumfang	
OD	ohne Steckdose
-	mit Steckdose

Magnetspulen MSF

Datenblatt

FESTO

 Spannung
 12 ... 42 V DC
 24 ... 240 V AC

 Temperaturbereich
 -5 ... +40 °C

- Nach VDE-Vorschrift 0580 mit der Isolierstoffklasse F
- Ohne Eingriff in den Pneumatik-Kreislauf auswechselbar
- Geringe Leistungsaufnahme und Erwärmung

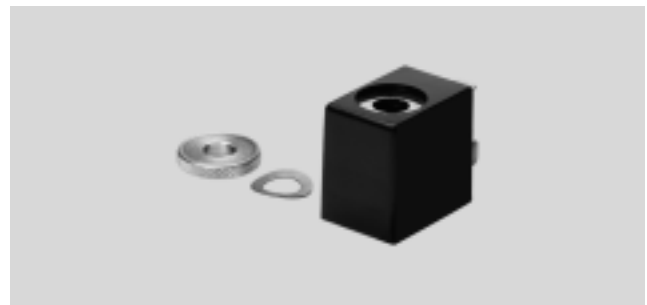

Allgemeine Technische Daten	
Befestigungsart	mit Rändelmutter
Einbaulage	beliebig (auf Ankerrohr 360° drehbar)
Max. Anziehdrehmoment [Nm]	0,4
Steckdose	
Produktgewicht [g]	55

Werkstoffe	
Magnetspule	Duroplast, Kupfer, Stahl
Werkstoffhinweis	RoHS konform

Elektrische Daten		
Elektrischer Anschluss	3-polig	
	Stecker nach Industriestandard, Form B	Stecker nach EN 175301, Form A
Min. Anzugszeit [ms]	10	
Zulässige Spannungsschwankungen [%]	-10 / +10	
Einschaltdauer [%]	100	
Schaltstellungsanzeige	nein	
Schutzart nach EN 60529	IP65 mit Steckdose	

Spulenkennwerte									
Betriebsspannung	12 V DC	24 V DC	42 V DC	24 V AC	42 V AC	48 V AC	110 V AC	230 V AC	240 V AC
Leistung [W]	4,1	4,5	5,5	–	–	–	–	–	–
Anzugsleistung, 50 Hz [VA]	–	–	–	9	9	9	9	9	9
Halteleistung, 50 Hz [VA]	–	–	–	7	7	7	7	7	7
Leistungsfaktor cos(phi)	–	–	–	0,7	0,7	0,7	0,7	0,7	0,7
Frequenz [Hz]	–	–	–	50/60	50/60	50/60	50/60	50/60	50/60
Zulässige Frequenzschwankungen [%]	–	–	–	-5 / +5	-5 / +5	-5 / +5	-5 / +5	-5 / +5	-5 / +5

Betriebs- und Umweltbedingungen										
Betriebsspannung	12 V DC	24 V DC	42 V DC	24 V AC	42 V AC	48 V AC	110 V AC	230 V AC	240 V AC	
Umgebungstemperatur [°C]	-5 ... +40						-5 ... +40			
CE-Zeichen (siehe Konformitätserklärung)	–						nach EU-Niederspannungs-Richtlinie			

Magnetspulen MSF

Datenblatt

FESTO

Abmessungen

Download CAD-Daten → www.festo.com

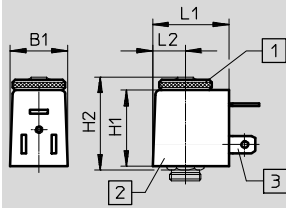

- 1 Befestigungsmutter
- 2 Magnetspule
(auf dem Ankerrohr
360° drehbar)
- 3 Steckerfahnen

- Hinweis

Inbetriebnahme nur auf Aluminium-Ventilen mit Ventilkörperabmessungen
≥ 26 x 16 x 14 mm

Typ	B1	H1	H2	L1	L2
MSFG-...	22	29	33,8	29,5	12,5
MSFW-...					



Bestellangaben

	Beschreibung	Betriebsspannung	Teile-Nr.	Typ
Magnetspule, Stecker nach Industriestandard, Form B				
	ohne Steckdose	12 V DC	34410	MSFG-12DC-OD
		24 V DC, 42 V AC	34411	MSFG-24/42-50/60-OD
		42 V DC	34413	MSFG-42DC-OD
		24 V AC	34415	MSFW-24AC-OD
		48 V AC	34418	MSFW-48AC-OD
		110 V AC	34420	MSFW-110AC-OD
		230 V AC	34422	MSFW-230AC-OD
		240 V AC	34424	MSFW-240AC-OD
	mit Steckdose	12 V DC	4526	MSFG-12
		24 V DC, 42 V AC	4527	MSFG-24/42-50/60
		24 V AC	4534	MSFW-24-50/60
		110 V AC	6720	MSFW-110-50/60
		230 V AC	4540	MSFW-230-50/60
Magnetspule, Stecker nach EN 175301, Form A				
	ohne Steckdose	24 V DC, 42 V AC	34412	MSFG-24/42-50/60-DS-OD
		230 V AC	175118	MSFW-230-50/60-DS-OD
	mit Steckdose, Stecker ist um 180° umsetzbar	24 V DC, 42 V AC	13264	MSFG-24/42-50/60-DS
		110 V AC	13265	MSFW-110-50/60-DS
		230 V AC	13266	MSFW-230-50/60-DS
	Zulassung: Germanischer Lloyd			

Magnetspulen MSF

Datenblatt

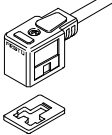
FESTO

Bestellangaben					
	Elektrischer Anschluss	Beschreibung	Teile-Nr.	Typ	
Steckdose					
	nach Industriestandard, Form B	Kabelanschluss mit Klemmschrauben	Kabelverschraubung Pg9	34431	MSSD-F
			Kabelverschraubung M16	539710	MSSD-F-M16
		Kabelanschluss mit Schneidklemmtechnik	–	192746	MSSD-F-S-M16
	nach EN 175301, Form A	Kabelanschluss mit Klemmschrauben	Kabelverschraubung Pg9	34583	MSSD-C
			Kabelverschraubung M16	539709	MSSD-C-M16
		–	Kabelverschraubung Pg11	177617	MSSD-C-TY-24DC
Verbindungsleitung					
	nach Industriestandard, Form B	Betriebsspannung 24 V DC, Schaltzustandsanzeige mit LED	Kabellänge 2,5 m	30935	KMF-1-24DC-2,5-LED
			Kabellänge 5 m	30937	KMF-1-24DC-5-LED
			Kabellänge 10 m	193458	KMF-1-24DC-10-LED
		Betriebsspannung bis 240 V	Kabellänge 2,5 m	30936	KMF-1-230AC-2,5
			Kabellänge 5 m	30938	KMF-1-230AC-5
			Kabellänge 10 m	193459	KMF-1-230AC-10-LED
	nach EN 175301, Form A	Betriebsspannung 24 V DC, Schaltzustandsanzeige mit LED	Kabellänge 2,5 m	30931	KMC-1-24DC-2,5-LED
			Kabellänge 5 m	30933	KMC-1-24DC-5-LED
		Betriebsspannung bis 240 V	Kabellänge 2,5 m	30932	KMC-1-230AC-2,5
			Kabellänge 5 m	30934	KMC-1-230AC-5
Leuchtdichtung					
	nach Industriestandard, Form B	Betriebsspannung 12 ... 24 V DC	19143	MF-LD-12-24DC	
		Betriebsspannung 230 V DC/V AC	19144	MF-LD-230AC	
	nach EN 175301, Form A	Betriebsspannung 12 ... 24 V DC	19145	MC-LD-12-24DC	
		Betriebsspannung 230 V DC/V AC	19146	MC-LD-230AC	
Bezeichnungsschild					
	–	Lieferumfang: 35 Stück im Rahmen	33362	KMC/F/V-BZ-35X	

Magnetspulen MSF...-EX

Typenschlüssel

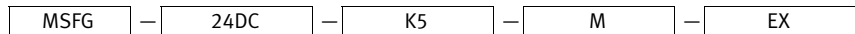

Typ	
MSFG	F-Magnetspule, für Gleichstrom
MSFW	F-Magnetspule, für Wechselstrom
Betriebsspannung	
24	24 V DC
24DC	24 V DC
24AC	24 V AC
24-50/60	24 V AC, 50/60 Hz
110AC	110 V AC
110-50/60	110 V AC, 50/60 Hz
230AC	230 V AC
230-50/60	230 V AC, 50/60 Hz
Kabellänge	
-	1 m
K5	5 m
KX	auf Anfrage
ATEX-Kennzeichnung	
-	II 3 GD EEx nA II T130°C X
M	II 2 GD EExm II T5
Explosionsschutz	
EX	explosionsschutz nach EN 50 028

Magnetspulen MSF...-EX

Datenblatt

FESTO



- Nach ATEX-Richtlinie
- Nach VDE-Vorschrift 0580 mit der Isolierstoffklasse F
- Kabel- oder Steckeranschluss
- Ohne Eingriff in den Pneumatik-Kreislauf auswechselbar
- Batteriemontage zulässig (Mindestabstand von Spule zu Spule 5 mm)

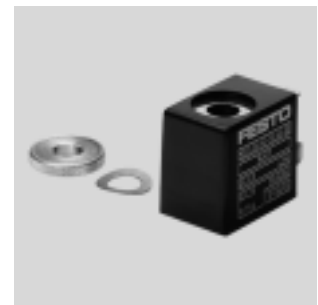

Allgemeine Technische Daten		
	Magnetspule mit Anschlussleitung	Magnetspule mit Steckerfahnen
Befestigungsart	mit Rändelmutter	
Einbaulage	beliebig (auf Ankerrohr 360° drehbar)	
Produktgewicht [g]	170	55

Werkstoffe		
	Magnetspule mit Anschlussleitung	Magnetspule mit Steckerfahnen
Magnetspule	Stahl, Kupfer, Aluminium, Epoxidharz	Stahl, Kupfer, Duroplast
Wicklung	Kupfer	Kupfer
Werkstoffhinweis	RoHS konform	RoHS konform

Elektrische Daten		
	Magnetspule mit Anschlussleitung	Magnetspule mit Steckerfahnen
Elektrischer Anschluss	– Kabel	3-polig Steckerfahnen mit Anschlussbild nach Festo Standard für MSSD-F
Leiter-Nennquerschnitt [mm ²]	0,75	–
Max. Anziehdrehmoment [Nm]	–	0,4
Steckdose		
Min. Anzugszeit [ms]	10	
Zulässige Spannungsschwankungen [%]	–10 / +10	
Einschaltdauer [%]	100	
Schaltstellungsanzeige	nein	
Schutzart nach EN 60529	IP65 mit Steckdose	

Spulenkennwerte								
	Magnetspule mit Anschlussleitung				Magnetspule mit Steckerfahnen			
Betriebsspannung	24 V DC	24 V AC	110 V AC	230 V AC	24 V DC	24 V AC	110 V AC	230 V AC
Leistung [W]	4,3	–	–	–	4,5	–	–	–
	[VA]	–	4,4	4,4	4,2	–	–	–
Anzugsleistung, 50 Hz [VA]	–	–	–	–	–	9	9	9
Halteleistung, 50 Hz [VA]	–	–	–	–	–	7	7	7
Leistungsfaktor cos(phi)	–	–	–	–	–	0,7	0,7	0,7
Frequenz [Hz]	–	50/60	50/60	50/60	–	50/60	50/60	50/60
Zulässige Frequenzschwankungen [%]	–	–5 / +5	–5 / +5	–5 / +5	–	–5 / +5	–5 / +5	–5 / +5

Betriebs- und Umweltbedingungen								
	Magnetspule mit Anschlussleitung				Magnetspule mit Steckerfahnen			
Betriebsspannung	24 V DC	24 V AC	110 V DC	230 V AC	24 V DC	24 V AC	110 V AC	230 V AC
Umgebungstemperatur [°C]	–20 ... +40		–20 ... +40		–5 ... +40		–5 ... +40	
CE-Zeichen (siehe Konformitätserklärung)	–		nach EU-Niederspannungs-Richtlinie		–		nach EU-Niederspannungs-Richtlinie	

Magnetspulen MSF...-EX

Datenblatt

FESTO

ATEX		
	Magnetspule mit Anschlussleitung	Magnetspule mit Steckerfahnen
ATEX-Kategorie Gas	II 2G	II 3G
Ex-Zündschutzart Gas	Ex mb II T5	Ex nA IIC T4X Gc
ATEX-Kategorie Staub	II 2D	II 3D
Ex-Zündschutzart Staub	Ex tD A21 IP65 T95°C	Ex tc IIIC T130°C X Dc IP65
Ex-Umgebungs-temperatur [°C]	-20 ≤ Ta ≤ +40	-5 ≤ Ta ≤ +40
Benannte Stelle für die Qualitätsprüfung	0123	-
CE-Zeichen (siehe Konformitätserklärung)	nach EU-Ex-Schutz-Richtlinie (ATEX)	nach EU-Ex-Schutz-Richtlinie (ATEX)
Ex-Schutz Zulassung außerhalb der EU	EPL Gb (CN)	-
	EPL Gc (CN)	EPL Gc (CN)
	EPL Db (CN)	-
	EPL Dc (CN)	EPL Dc (CN)
	EPL Gb (RU)	-
	EPL Gc (RU)	-
	EPL Db (RU)	-
	EPL Dc (RU)	-

Abmessungen

Download CAD-Daten → www.festo.com

Magnetspule mit Anschlussleitung

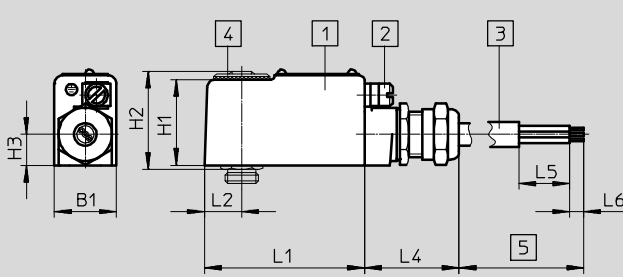

- 1 Magnetspule
- 2 Schutzleiteranschluss
- 3 Wärmebeständige Gummischlauchleitung, Ø 6,1 ... 7,9 mm
- 4 Befestigungsmutter (Anziehdrehmoment 100 ... 150 Ncm)
- 5 Kabellänge

Hinweis
Inbetriebnahme nur auf Aluminium-Ventilen mit Ventilkörperabmessungen ≥ 25 x 25 x 17 mm

Typ	B1	H1	H2	H3	L1	L2	L4	L5	L6
MSFG-...-M-EX	22	30	35	11	57	13,3	33,6	50	10
MSFW-...-M-EX									

Magnetspule mit Steckerfahnen

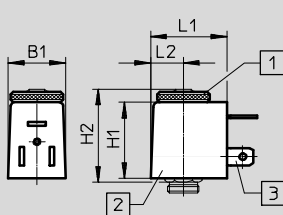

- 1 Befestigungsmutter (Anziehdrehmoment 0,4 Nm)
- 2 Magnetspule
- 3 Steckerfahnen für Steckdosen MSSD-F

Hinweis
Inbetriebnahme nur auf Aluminium-Ventilen mit Ventilkörperabmessungen ≥ 26 x 16 x 14 mm

Typ	B1	H1	H2	L1	L2
MSFG-...-EX	22	29	33,8	29,5	12,5
MSFW-...-EX					

Magnetspulen MSF...-EX

Datenblatt

FESTO

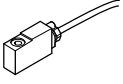
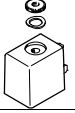
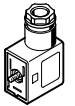
Bestellangaben						
	Beschreibung			Teile-Nr.	Typ	
Magnetspule mit Anschlussleitung						
	explosionsgeschützt, Kabel eingegossen	24 V DC	Kabellänge 1 m	535619	MSFG-24DC-M-EX	
			Kabellänge 5 m	535621	MSFG-24DC-K5-M-EX	
			Kabellänge auf Anfrage	538215	MSFG-24DC-KX-M-EX	
		24 V AC		Kabellänge 1 m	535623	MSFW-24AC-M-EX
				Kabellänge auf Anfrage	538216	MSFW-24AC-KX-M-EX
		110 V AC		Kabellänge 1 m	535622	MSFW-110AC-M-EX
				Kabellänge 5 m	535624	MSFW-110AC-K5-M-EX
				Kabellänge auf Anfrage	538218	MSFW-110AC-KX-M-EX
		230 V AC		Kabellänge 1 m	535620	MSFW-230AC-M-EX
				Kabellänge 5 m	535625	MSFW-230AC-K5-M-EX
				Kabellänge auf Anfrage	538217	MSFW-230AC-KX-M-EX
		Magnetspule mit Steckerfahnen				
	explosionsgeschützt, ohne Steckdose		24 V DC	536931	MSFG-24-EX	
			24 V AC	536932	MSFW-24-50/60-EX	
			110 V AC	536933	MSFW-110-50/60-EX	
			230 V AC	536934	MSFW-230-50/60-EX	
Steckdose						
	für Magnetspulen mit Steckerfahnen, Kabelanschluss mit Klemmschrauben			34431	MSSD-F	

Magnetspulen VACF-B

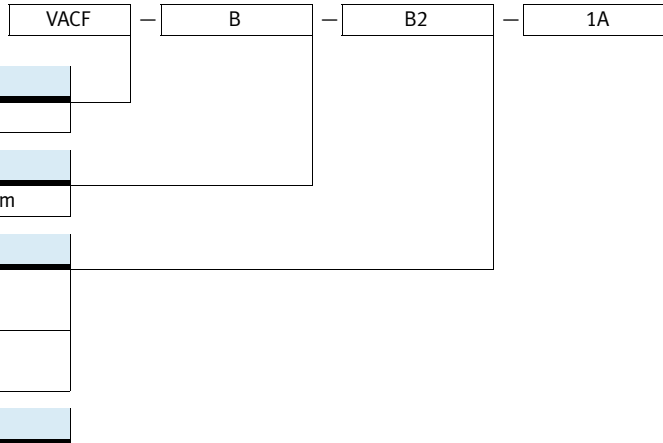

Typenschlüssel



Typ	
VACF	Magnetspule, Baureihe F
Magnetspulenart	
B	Breite 22 mm, für Ankerrohr 8 mm
Elektrischer Anschluss	
B2	Anschlussbild Form B, nach Industriestandard
C1	Anschlussbild Form C, nach EN 175301
Betriebsspannung	
5	12 V DC
1	24 V DC
7	48 V DC
1A	24 V AC, 50/60 Hz
7A	48 V AC, 50/60 Hz
16B	110/120 V AC, 50/60 Hz
3W	230/240 V AC, 50/60 Hz

Magnetspulen VACF-B-B2

Datenblatt

-  - Spannung
12 ... 48 V DC
24 ... 240 V AC
-  - Temperaturbereich
-10 ... +50 °C
- Nach VDE-Vorschrift 0580 mit der Isolierstoffklasse H
- Ohne Eingriff in den Pneumatik-Kreislauf auswechselbar



Allgemeine Technische Daten	
Befestigungsart	mit Rändelmutter
Einbauweise	beliebig (auf Ankerrohr in 45°-Schritten umsetzbar)
Produktgewicht [g]	50

Werkstoffe	
Gehäuse Dichtungs-Set	Aluminium, HNBR
Gehäuse	PA, Stahl
Steckkontakt	Messing, verzinkt
Wicklung	Kupfer
Werkstoffhinweis	RoHS konform

Elektrische Daten	
Elektrischer Anschluss	Steckerfahnen, 3-polig, mit Anschlussbild nach Industriestandard Form B
Zulässige Spannungsschwankungen [%]	-10 / +10
Einschaltdauer [%]	100
Schutzart nach EN 60529	IP65 mit Steckdose
Isolierstoffklasse	H

Spulenkennwerte							
Betriebsspannung	12 V DC	24 V DC	48 V DC	24 V AC	48 V AC	110/120 V AC	230/240 V AC
Leistung [W]	3,5	3,3	3,4	-	-	-	-
Anzugsleistung, 50 Hz [VA]	-	-	-	3,9	3,9	4,4	5,8
Halteleistung, 50 Hz [VA]	-	-	-	2,6	2,7	3,3	4,6
Frequenz [Hz]	-	-	-	50/60	50/60	50/60	50/60

Betriebs- und Umweltbedingungen							
Betriebsspannung	12 V DC	24 V DC	48 V DC	24 V AC	48 V AC	110/120 V AC	230/240 V AC
Umgebungstemperatur [°C]	-10 ... +50					-10 ... +50	
Korrosionsbeständigkeit KBK ¹⁾	2					2	
CE-Zeichen (siehe Konformitätserklärung)	-					nach EU-Niederspannungs-Richtlinie	

1) Korrosionsbeständigkeitsklasse 2 nach Festo Norm 940 070
Bauteile mit mäßiger Korrosionsbeanspruchung. Außenliegende sichtbare Teile mit vorrangig dekorativer Anforderung an die Oberfläche, die im direkten Kontakt zur umgebenden industriellen Atmosphäre bzw. Medien, wie Kühl- und Schmierstoffe stehen.

Magnetspulen VACF-B-B2

Datenblatt

Abmessungen

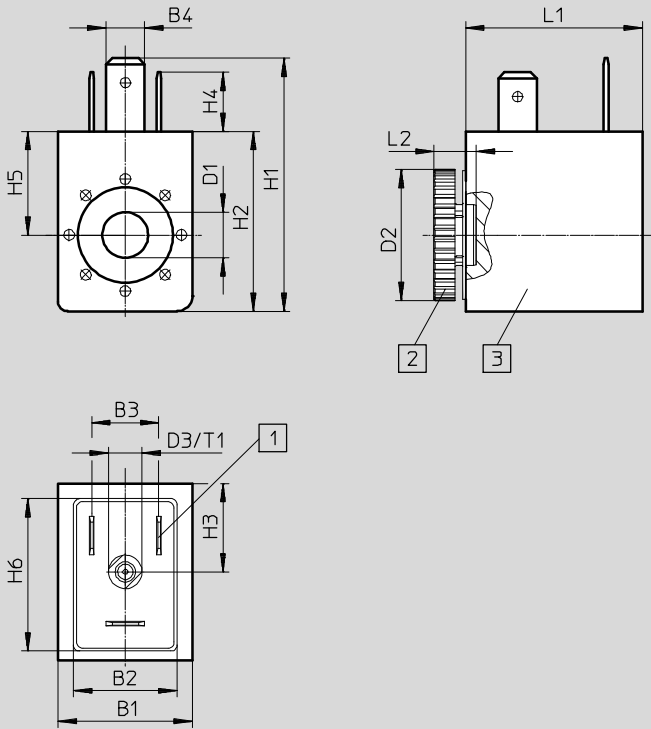

Download CAD-Daten → www.festo.com



- 1 Steckerbild nach Industriestandard, Form B
- 2 Rändelmutter (Dichtungs-Set für Magnetspule)
- 3 Magnetspule (auf Ankerrohr in 45°-Schritten umsetzbar, Aufsteckrichtung beliebig)

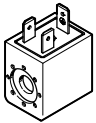

Typ	B1	B2	B3	B4	D1	D2	D3	H1	H2	H3	H4	H5	H6	L1	L2	T1
VACF-B-B2-...	22	17	11	6,3	8,2	21,5	M3	41,5	29,5	14,5	9,7	17	25	29	6,9	5

Bestellangaben

Beschreibung		Teile-Nr.	Typ
Magnetspule			
 Ohne Steckdose, Anschlussbild nach Industriestandard Form B	12 V DC	8030801	VACF-B-B2-5
	24 V DC	8030802	VACF-B-B2-1
	48 V DC	8030803	VACF-B-B2-7
	24 V AC	8030804	VACF-B-B2-1A
	48 V AC	8030805	VACF-B-B2-7A
	110/120 V AC	8030806	VACF-B-B2-16B
	230/240 V AC	8030808	VACF-B-B2-3W
Dichtungs-Set			
 zur Erreichung von Schutzart IP67	8034609	VAMC-B10-B-B-S8	

Magnetspulen VACF-B-C1

Datenblatt

-  - Spannung
12 ... 48 V DC
24 ... 240 V AC
-  - Temperaturbereich
-10 ... +50 °C
- Nach VDE-Vorschrift 0580 mit der Isolierstoffklasse H
- Ohne Eingriff in den Pneumatik-Kreislauf auswechselbar



Allgemeine Technische Daten	
Befestigungsart	mit Rändelmutter
Einbaulage	beliebig (auf Ankerrohr in 45°-Schritten umsetzbar)
Produktgewicht [g]	50

Werkstoffe	
Gehäuse Dichtungs-Set	Aluminium, HNBR
Gehäuse	PA, Stahl
Steckkontakt	Messing, verzinkt
Wicklung	Kupfer
Werkstoffhinweis	RoHS konform

Elektrische Daten	
Elektrischer Anschluss	Steckerfahnen, 3-polig, mit Anschlussbild nach EN 175301-803 Form C
Zulässige Spannungsschwankungen [%]	-10 / +10
Einschaltdauer [%]	100
Schutzart nach EN 60529	IP65 mit Steckdose
Isolierstoffklasse	H

Spulenkennwerte							
Betriebsspannung	12 V DC	24 V DC	48 V DC	24 V AC	48 V AC	110/120 V AC	230/240 V AC
Leistung [W]	3,5	3,3	3,4	-	-	-	-
Anzugsleistung, 50 Hz [VA]	-	-	-	3,9	3,9	4,4	5,8
Halteleistung, 50 Hz [VA]	-	-	-	2,6	2,7	3,3	4,6
Frequenz [Hz]	-	-	-	50/60	50/60	50/60	50/60

Betriebs- und Umweltbedingungen							
Betriebsspannung	12 V DC	24 V DC	48 V DC	24 V AC	48 V AC	110/120 V AC	230/240 V AC
Umgebungstemperatur [°C]	-10 ... +50					-10 ... +50	
Korrosionsbeständigkeit KBK ¹⁾	2					2	
CE-Zeichen (siehe Konformitätserklärung)	-					nach EU-Niederspannungs-Richtlinie	

1) Korrosionsbeständigkeitsklasse 2 nach Festo Norm 940 070
Bauteile mit mäßiger Korrosionsbeanspruchung. Außenliegende sichtbare Teile mit vorrangig dekorativer Anforderung an die Oberfläche, die im direkten Kontakt zur umgebenden industriellen Atmosphäre bzw. Medien, wie Kühl- und Schmierstoffe stehen.

Magnetspulen VACF-B-C1

Datenblatt

Abmessungen

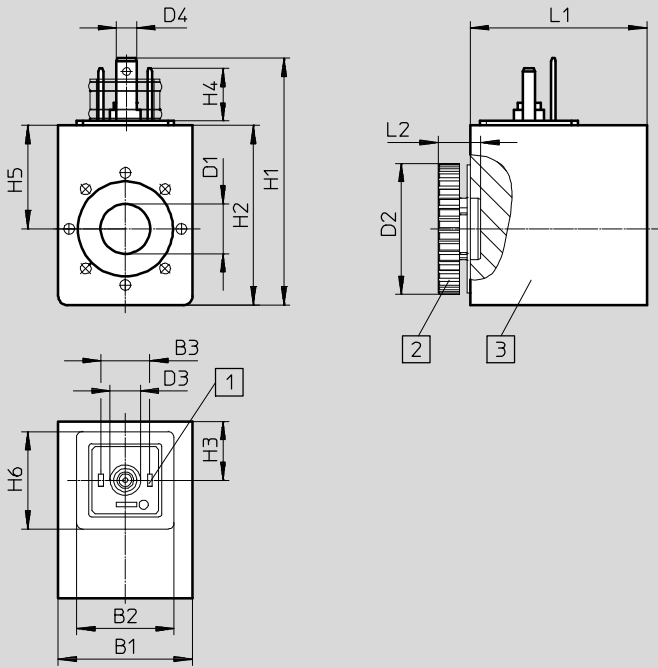

Download CAD-Daten → www.festo.com



- 1 Steckerbild nach EN 175301-803, Form C
- 2 Rändelmutter (Dichtungs-Set für Magnetspule)
- 3 Magnetspule (auf Ankerrohr in 45°-Schritten umsetzbar, Aufsteckrichtung beliebig)

Typ	B1	B2	B3	D1	D2	D3	D4	H1	H2	H3	H4	H5	H6	L1	L2
VACF-B-C1-...	22	16	8	8,2	21,5	27	3,3	40,5	29,5	9,7	8,6	17	16	29	6,9

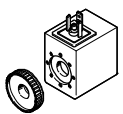
Bestellangaben

Beschreibung		Teile-Nr.	Typ
Magnetspule			
 Ohne Steckdose, Anschlussbild nach EN 175301-803 Form C	12 V DC	8030810	VACF-B-C1-5
	24 V DC	8030811	VACF-B-C1-1
	48 V DC	8030812	VACF-B-C1-7
	24 V AC	8030813	VACF-B-C1-1A
	48 V AC	8030814	VACF-B-C1-7A
	110/120 V AC	8030815	VACF-B-C1-16B
	230/240 V AC	8030817	VACF-B-C1-3W
Dichtungs-Set			
 zur Erreichung von Schutzart IP67	für Magnetspule VACF	8034609	VAMC-B10-B-B-S8

Magnetspulen VACN-N

Typenschlüssel

VACN – N – K11 – 16B – 0,5 – – U4 – M

Typ

VACN	Magnetspule, Baureihe N
------	-------------------------

Magnetspulenart

N	N-Magnetspule, für Ankerrohr 9 mm
---	-----------------------------------

Elektrischer Anschluss

A1	Anschlussbild Form A, nach EN 175301
K1	mit 3 m Kabel
K11	mit 0,6 m Kabel

Betriebsspannung

1	24 V DC
3A	230 V AC, 50/60 Hz
16B	120 V AC oder 110 V AC

Kabellänge

–	3 m
0,5	0,6 m

ATEX-Zulassung EU

–	ohne Zulassung
EX2	ATEX-Kategorie II 3D
EX4	ATEX-Kategorie II 2D

Weitere Zulassungen



–	ohne Zulassung
U4	Explosionsschutz-Zulassung für USA

Zümdschutzart

–	ohne
A	eigensicher
M	Vergusskapselung
N	nicht funkend

Magnetspulen VACN-N

Datenblatt

-  Spannung
24 V DC
110, 230 V AC
-  Temperaturbereich
-20 ... +60 °C
- Ohne Eingriff in den Pneumatik-Kreislauf auswechselbar



Allgemeine Technische Daten	
Befestigungsart	mit Rändelmutter
Einbaulage	beliebig (auf Ankerrohr in 45°-Schritten umsetzbar)
Produktgewicht [g]	95

Werkstoffe	
Gehäuse	Stahl, Kunststoff
Wicklung	Kupfer
Steckkontakte	Messing
Werkstoffhinweis	RoHS konform

Elektrische Daten	
Elektrischer Anschluss	Steckerfahnen, 3-polig, mit Anschlussbild nach EN 175301-803 Form A
Zulässige Spannungsschwankungen [%]	-10 / +10
Einschaltdauer [%]	100
Isolierstoffklasse	F
Isolierstoffklasse des Lackdrahts	F
Schutzart nach EN 60529	IP65 mit Steckdose

Spulenkennwerte						
Nennbetriebsspannung [V]	24 DC	110 AC		230 AC		
Frequenz [Hz]	-	50	60	50	60	
Leistung [W]	0,7	-	-	-	-	
Anzugsleistung [VA]	-	5,2	4,2	6,2	4,9	
Halteleistung [VA]	-	3,1	2,5	3,7	2,9	

Betriebs- und Umweltbedingungen			
Nennbetriebsspannung [V]	24 DC	110 AC	230 AC
Umgebungstemperatur [°C]	-20 ... +60	-20 ... +60	-20 ... +60
Korrosionsbeständigkeit KBK ¹⁾	2	2	2
CE-Zeichen (siehe Konformitätserklärung)	-	nach EU-Niederspannungs-Richtlinie	nach EU-Niederspannungs-Richtlinie

1) Korrosionsbeständigkeitsklasse KBK 2 nach Festo Norm FN 940070
Mäßige Korrosionsbeanspruchung. Innenraumanwendung bei der Kondensation auftreten darf. Außenliegende sichtbare Teile mit vorrangig dekorativer Anforderung an die Oberfläche, die in direktem Kontakt zur umgebenden industriellen Atmosphäre stehen.

Magnetspulen VACN-N

Datenblatt

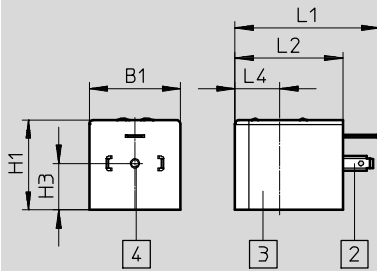

Abmessungen

 Download CAD-Daten → www.festo.com

- 2 Steckerbild nach
EN 175301-803 Form A
- 3 Magnetspule
- 4 Befestigungsschraube M3

Typ	B1	H1	H3	L1	L2	L4
VACN-N-A1-...	30	29,5	15,3	47,6	35,5	14,7

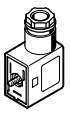
Bestellangaben

	Beschreibung	Teile-Nr.	Typ
Magnetspule			
	Ohne Steckdose, Anschlussbild nach EN 175301-803 Form A	24 V DC	8029144 VACN-N-A1-1
		230 V AC	8029135 VACN-N-A1-3A
		110 V AC	8029134 VACN-N-A1-16B
Steckdose			
	Betriebsspannung 230 V DC/V AC	Kabelverschraubung Pg9	34583 MSSD-C
		Kabelverschraubung M16	539709 MSSD-C-M16
	Betriebsspannung 24 V DC, Schaltzustandsanzeige mit LED	Kabelverschraubung Pg11	177617 MSSD-C-TY-24DC
Verbindungsleitung			
	Betriebsspannung 24 V DC, Schaltzustandsanzeige mit LED	Kabellänge 2,5 m	30931 KMC-1-24DC-2,5-LED
		Kabellänge 5 m	30933 KMC-1-24DC-5-LED
		Kabellänge 10 m	193459 KMC-1-24-10-LED
	Betriebsspannung 230 V DC/V AC	Kabellänge 2,5 m	30932 KMC-1-230AC-2,5
		Kabellänge 5 m	30934 KMC-1-230AC-5
		Leuchtdichtung	
	Betriebsspannung 24 V DC		19145 MC-LD-12-24DC
		Betriebsspannung 230 V DC/V AC	19146 MC-LD-230AC

Magnetspulen VACN-N-...-EX2-N

Datenblatt



- Nicht funkende Magnetspule
- Kategorie „II 3G“ und „II 3D“
- Ex-Zündschutzart Gas „Ex nA“
- ATEX-Zulassung
- Ohne Eingriff in den Pneumatik-Kreislauf auswechselbar



Allgemeine Technische Daten	
Befestigungsart	mit Rändelmutter
Einbaulage	beliebig (auf Ankerrohr in 45°-Schritten umsetzbar)
Produktgewicht [g]	95

Werkstoffe	
Gehäuse	Stahl, Kunststoff
Wicklung	Kupfer
Steckkontakte	Messing
Werkstoffhinweis	RoHS konform

Elektrische Daten	
Elektrischer Anschluss	Steckerfahnen, 3-polig, mit Anschlussbild nach EN 175301-803 Form A
Zulässige Spannungsschwankungen [%]	-10 / +10
Einschaltdauer [%]	100
Isolierstoffklasse	F
Isolierstoffklasse des Lackdrahts	H
Schutzart nach EN 60529	IP65 mit Steckdose

Spulenkennwerte						
Nennbetriebsspannung [V]	24 DC	110 AC			230 AC	
Frequenz [Hz]	-	50	60	50	60	
Leistung [W]	2,1	-	-	-	-	
Anzugsleistung [VA]	-	6,9	5,4	6,9	5,4	
Halteleistung [VA]	-	4,1	3,2	4,1	3,3	

Betriebs- und Umweltbedingungen	
Umgebungstemperatur [°C]	-20 ... +60
Korrosionsbeständigkeit KBK ¹⁾	2
CE-Zeichen (siehe Konformitätserklärung)	nach EU-Ex-Schutz-Richtlinie (ATEX)

1) Korrosionsbeständigkeitsklasse KBK 2 nach Festo Norm FN 940070
 Mäßige Korrosionsbeanspruchung. Innenraumanwendung bei der Kondensation auftreten darf. Außenliegende sichtbare Teile mit vorrangig dekorativer Anforderung an die Oberfläche, die in direktem Kontakt zur umgebenden industrietypischen Atmosphäre stehen.

Magnetspulen VACN-N-...-EX2-N

Datenblatt

ATEX	
ATEX-Kategorie Gas	II 3G
Ex-Zündschutzart Gas	Ex nA IIC T5/T4 X Gc
ATEX-Kategorie Staub	II 3D
Ex-Zündschutzart Staub	Ex tc IIIC T95°C/T105°C X Dc
Ex-Umgebungstemperatur [°C]	-20 ≤ Ta ≤ +60
CE-Zeichen (siehe Konformitätserklärung)	nach EU-Ex-Schutz-Richtlinie (ATEX)

Abmessungen

Download CAD-Daten → www.festo.com

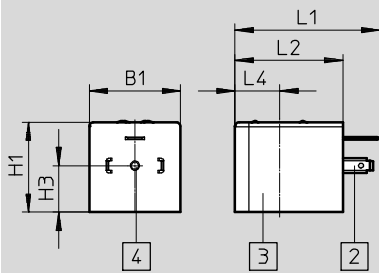

- 2 Steckerbild nach EN 175301-803 Form A
- 3 Magnetspule
- 4 Befestigungsschraube M3

Typ	B1	H1	H3	L1	L2	L4
VACN-N-A1-...-EX2-N	30	29,5	15,3	51,6	39,2	14,7

Bestellangaben

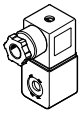
	Beschreibung	Teile-Nr.	Typ
	Mit Steckdose im Lieferumfang, Anschlussbild nach EN 175301-803 Form A	24 V DC	8029136 VACN-N-A1-1-EX2-N
		230 V AC	8029138 VACN-N-A1-3A-EX2-N
		110 V AC	8029137 VACN-N-A1-16B-EX2-N

Magnetspulen VACN-N-...-U4-M

Datenblatt



- Vergussgekapselte Magnetspule mit Isolierrohranschluss
- Ex-Schutz Zulassung „Class I“, „Class II“ und „Class III“
- FM-Zulassung
- Ohne Eingriff in den Pneumatik-Kreislauf auswechselbar



Allgemeine Technische Daten	
Befestigungsart	mit Rändelmutter
Einbaulage	beliebig (auf Ankerrohr in 45°-Schritten umsetzbar)
Produktgewicht [g]	207

Werkstoffe	
Gehäuse	Stahl, Kunststoff
Wicklung	Kupfer
Werkstoffhinweis	LABS-haltige Stoffe enthalten RoHS konform

Elektrische Daten	
Elektrischer Anschluss	Kabel
Kabellänge [m]	0,61
Zulässige Spannungsschwankungen [%]	-10 / +10
Einschaltdauer [%]	100
Isolierstoffklasse	H
Isolierstoffklasse des Lackdrahts	H
Schutzart nach EN 60529	IP65

Spulenkennwerte			
Nennbetriebsspannung [V]	24 DC	110 AC	230 AC
Frequenz [Hz]	–	60	50
Leistung [W]	4,6	–	–
Anzugsleistung [VA]	–	10	11,5
Halteleistung [VA]	–	6,8	8

Betriebs- und Umweltbedingungen			
Nennbetriebsspannung	24 V DC	110 V AC	230 V AC
Umgebungstemperatur [°C]	-20 ... +60	-20 ... +60	-20 ... +60
Korrosionsbeständigkeit KBK ¹⁾	2	2	2
CE-Zeichen (siehe Konformitätserklärung)	–	nach EU-Niederspannungs-Richtlinie	nach EU-Niederspannungs-Richtlinie

1) Korrosionsbeständigkeitsklasse KBK 2 nach Festo Norm FN 940070
Mäßige Korrosionsbeanspruchung. Innenraumanwendung bei der Kondensation auftreten darf. Außenliegende sichtbare Teile mit vorrangig dekorativer Anforderung an die Oberfläche, die in direktem Kontakt zur umgebenden industriellen Atmosphäre stehen.

Magnetspulen VACN-N-...-U4-M

Datenblatt

ATEX	
Ex-Umgebungstemperatur [°C]	-20 ≤ Ta ≤ +60
CE-Zeichen (siehe Konformitätserklärung)	nach EU-Niederspannungs-Richtlinie
Ex-Schutz Zulassung außerhalb der EU	Class I, Div. 1 (US)
	Class I, Div. 2 (US)
	Class II (US)
	Class III (US)

Abmessungen

Download CAD-Daten → www.festo.com

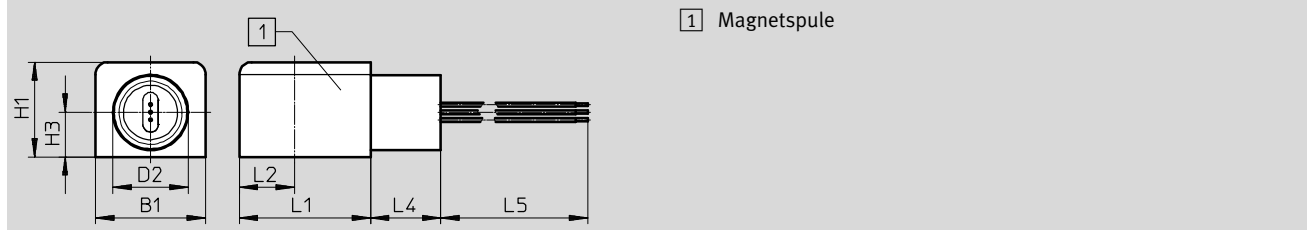

Typ	B1	D2	H1	H3	L1	L2	L4	L5
VACN-N-K11-...	36	24,6	31	14,5	43	18	23	610

Bestellangaben

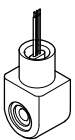
	Beschreibung	Teile-Nr.	Typ
	Kabel eingegossen	24 V DC	8029146 VACN-N-K11-1-0.5-U4-M
		230 V AC	8029140 VACN-N-K11-3A-0.5-U4-M
		110 V AC	8029145 VACN-N-K11-16B-0.5-U4-M

Magnetspulen VACN-N-...-EX4-M

Datenblatt



- Kategorie „II 2G“ und „II 2D“
- Ex-Zündschutzart Gas „Ex mb“
- ATEX-Zulassung
- Ohne Eingriff in den Pneumatik-Kreislauf auswechselbar



Allgemeine Technische Daten	
Befestigungsart	mit Rändelmutter
Einbaulage	beliebig (auf Ankerrohr in 45°-Schritten umsetzbar)
Produktgewicht [g]	353

Werkstoffe	
Gehäuse	Stahl, Kunststoff
Wicklung	Kupfer
Werkstoffhinweis	RoHS konform

Elektrische Daten	
Elektrischer Anschluss	Kabel
Kabellänge [m]	3
Kabeldurchmesser [mm]	7
Zulässige Spannungsschwankungen [%]	-10 / +10
Einschaltdauer [%]	100
Isolierstoffklasse	F
Isolierstoffklasse des Lackdrahts	H
Schutzart nach EN 60529	IP65 mit Steckdose

Spulenkennwerte			
Nennbetriebsspannung [V]	24 DC	110 AC	230 AC
Frequenz [Hz]	-	50/60	50/60
Leistung	[W]	2,6	-
	[VA]	-	2,4

Betriebs- und Umweltbedingungen	
Umgebungstemperatur [°C]	-20 ... +50
Korrosionsbeständigkeit KBK ¹⁾	2
CE-Zeichen (siehe Konformitätserklärung)	nach EU-Ex-Schutz-Richtlinie (ATEX)

1) Korrosionsbeständigkeitsklasse KBK 2 nach Festo Norm FN 940070
Mäßige Korrosionsbeanspruchung. Innenraumanwendung bei der Kondensation auftreten darf. Außenliegende sichtbare Teile mit vorrangig dekorativer Anforderung an die Oberfläche, die in direktem Kontakt zur umgebenden industrietypischen Atmosphäre stehen.

Magnetspulen VACN-N-...-EX4-M

Datenblatt

ATEX	
ATEX-Kategorie Gas	II 2G
Ex-Zündschutzart Gas	Ex mb IIC T6
ATEX-Kategorie Staub	II 2D
Ex-Zündschutzart Staub	Ex mb tb IIIC T80°C
Ex-Umgebungstemperatur [°C]	-20 ≤ Ta ≤ +50
Benannte Stelle für die Qualitätsprüfung	0344
CE-Zeichen (siehe Konformitätserklärung)	nach EU-Ex-Schutz-Richtlinie (ATEX)
Ex-Schutz Zulassung außerhalb der EU	EPL Gb (IEC-EX)
	EPL Db (IEC-EX)

Abmessungen

Download CAD-Daten → www.festo.com

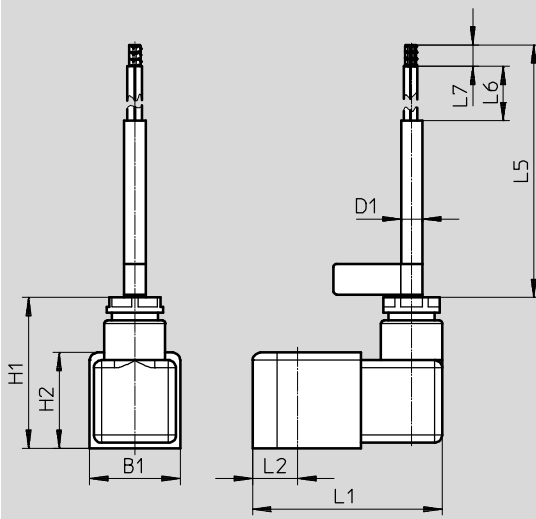

Typ	B1	D1	H1	H2	L1	L2	L5	L6	L7
VACN-N-K1-...	29,7	7	49,3	31,3	67	14,8	3000	43	7

Bestellangaben

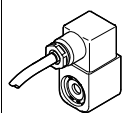
	Beschreibung	Teile-Nr.	Typ
	Mit Steckdose, mit 3 m Kabel	24 V DC	8029143 VACN-N-K1-1-EX4-M
		230 V AC	8029141 VACN-N-K1-3A-EX4-M
		110 V AC	8029142 VACN-N-K1-16B-EX4-M

Magnetspulen VACN-N-...-EX4-A

Datenblatt



- Eigensichere Magnetspule
- Kategorie „II 2G“ und „II 2D“
- Ex-Zündschutzart Gas „Ex ia“
- ATEX-Zulassung
- Ohne Eingriff in den Pneumatik-Kreislauf auswechselbar



Allgemeine Technische Daten	
Befestigungsart	mit Rändelmutter
Einbaulage	beliebig (auf Ankerrohr in 45°-Schritten umsetzbar)
Produktgewicht [g]	114

Werkstoffe	
Gehäuse	Stahl, Kunststoff
Wicklung	Kupfer
Werkstoffhinweis	RoHS konform

Elektrische Daten	
Elektrischer Anschluss	Stecker, Anschlussbild nach EN 175301-803 Form A
Zulässige Spannungsschwankungen [%]	-10 / +10
Einschaltdauer [%]	100
Isolierstoffklasse	F
Isolierstoffklasse des Lackdrahts	H
Schutzart nach EN 60529	IP65 mit Steckdose

Spulenkennwerte	
Nennbetriebsspannung [V]	24 DC
Max. Eingangsspannung [V]	28 DC
Max. Eingangsstrom [mA]	115
wirksame innere Kapazität	vernachlässigbar klein
wirksame innere Induktivität	vernachlässigbar klein

Betriebs- und Umweltbedingungen	
Umgebungstemperatur [°C]	-20 ... +50
Korrosionsbeständigkeit KBK ¹⁾	2
CE-Zeichen (siehe Konformitätserklärung)	nach EU-Ex-Schutz-Richtlinie (ATEX)

1) Korrosionsbeständigkeitsklasse KBK 2 nach Festo Norm FN 940070
Mäßige Korrosionsbeanspruchung. Innenraumanwendung bei der Kondensation auftreten darf. Außenliegende sichtbare Teile mit vorrangig dekorativer Anforderung an die Oberfläche, die in direktem Kontakt zur umgebenden industrietypischen Atmosphäre stehen.

Magnetspulen VACN-N-...-EX4-A

Datenblatt

ATEX	
ATEX-Kategorie Gas	II 2G
Ex-Zündschutzart Gas	Ex ia IIC T6/T4 X
ATEX-Kategorie Staub	II 2D
Ex-Zündschutzart Staub	Ex tbIIIC T80°C/T130°C Db IP65
Ex-Umgebungstemperatur [°C]	T4: $-40 \leq T_a \leq +85$
[°C]	T6: $-40 \leq T_a \leq +50$
CE-Zeichen (siehe Konformitätserklärung)	nach EU-Ex-Schutz-Richtlinie (ATEX)
Ex-Schutz Zulassung außerhalb der EU	EPL Ga (IEC-EX)
	EPL Db (IEC-EX)

Abmessungen

Download CAD-Daten → www.festo.com

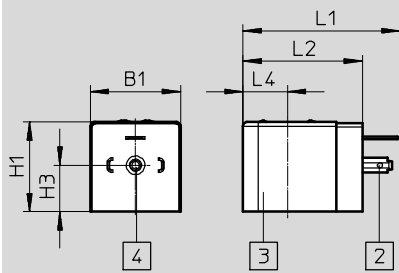

- 2 Steckerbild nach EN 175301-803 Form A
- 3 Magnetspule
- 4 Befestigungsschraube M3

Typ	B1	H1	H3	L1	L2	L4
VACN-N-A1-...-EX4-A	30	29,5	15,3	51,2	39,2	14,7

Bestellangaben

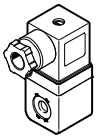
	Beschreibung	Teile-Nr.	Typ
Magnetspule			
	Eigensichere Magnetspule mit Steckdose im Lieferumfang, Anschlussbild nach EN 175301-803 Form A	24 V DC	8029139 VACN-N-A1-1-EX4-A

Magnetspulen MSN1

Typenschlüssel

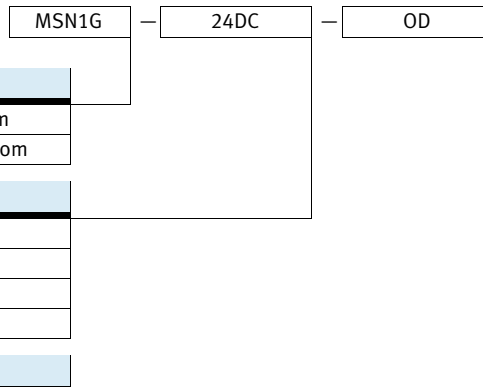

Typ	
MSN1G	N1-Magnetspule, für Gleichstrom
MSN1W	N1-Magnetspule, für Wechselstrom
Betriebsspannung	
24DC	24 V DC
24AC/12DC	12 V DC/24 V AC
110AC	110 V AC
230AC	230 V AC
Lieferumfang	
OD	ohne Steckdose
-	ohne Steckdose

Magnetspulen MSN1

Datenblatt

-  Spannung
12 V DC
24 V DC
24 ... 230 V AC

-  Temperaturbereich
-10 ... +50 °C

- Ohne Eingriff in den Pneumatik-Kreislauf auswechselbar
- Anschlussbild nach EN 175301-803 Form A
- Kupfer-, PTFE- und silikonfrei



Allgemeine Technische Daten	
Befestigungsart	geklemmt mit Halteklammer
Einbaulage	beliebig (auf Ankerrohr 360° drehbar)
Produktgewicht [g]	80

Werkstoffe	
Gehäuse	PA
Steckkontakt	Stahl
Wicklung	Kupfer
Werkstoffhinweis	Kupfer- und PTFE-frei

Elektrische Daten						
Betriebsspannung	12 V DC	24 V DC	24 V AC	110 V AC	120 V AC	230 V AC
Elektrischer Anschluss	Steckerfahnen, 3-polig, mit Anschlussbild nach EN 175301-803 Form A					
	clipbar	–	clipbar	–	–	–
Min. Anzugszeit [ms]	10	10	10			10
Zulässige Spannungsschwankungen [%]	-15 / +10	-15 / +10	bei 50 Hz: -10 / +10 bei 60 Hz: -10 / +20			-10 / +10
Einschaltdauer [%]	100	100	100			100
Schutzart nach EN 60529	IP65 mit Steckdose		IP65 mit Steckdose			

Spulenkennwerte						
Betriebsspannung	12 V DC	24 V DC	24 V AC	110 V AC	120 V AC	230 V AC
Leistung [W]	5	2,5	–	–	–	–
Anzugsleistung, 50 Hz [VA]	–	–	7,5	5	7,5	5
Halteleistung, 50 Hz [VA]	–	–	5	3,7	5	3,7
Leistungsfaktor cos(phi)	–	–	0,7	0,7	0,7	0,7
Frequenz [Hz]	–	–	50	60	50	60

Betriebs- und Umweltbedingungen						
Betriebsspannung	12 V DC	24 V DC	24 V AC	110 V AC	120 V AC	230 V AC
Umgebungstemperatur [°C]	-10 ... +50	-10 ... +50	-10 ... +50	-10 ... +50		
Mediumtemperatur [°C]	-10 ... +50	-10 ... +50	-10 ... +50	-10 ... +50		
CE-Zeichen (siehe Konformitätserklärung)	–	–	–	nach EU-Niederspannungs-Richtlinie		
Zulassung	–	c UL us - Recognized (OL)	–	Germanischer Lloyd		

Magnetspulen MSN1

Datenblatt

FESTO

Abmessungen

Download CAD-Daten → www.festo.com

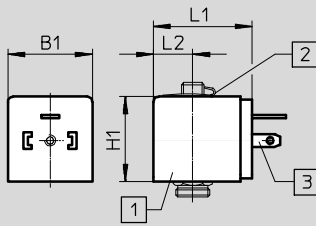

- 1 Magnetspule
(auf dem Ankerrohr
360° drehbar)
- 2 Sicherungsclip
- 3 Steckerfahnen mit An-
schlussbild nach
EN 175301-803, Form A

Typ	B1	H1	L1	L2
MSN1...	30	30	35,5	14,5

Bestellangaben

	Beschreibung	Teile-Nr.	Typ
Magnetspule			
	Ohne Steckdose, Anschlussbild nach EN 175301-803 Form A	24 V DC	123060 MSN1G-24DC-OD
		12 V DC, 24 V AC	170152 MSN1W-24AC/12DC
		110 V AC, 120 V AC	123061 MSN1W-110AC-OD
		230 V AC	123062 MSN1W-230AC-OD
Steckdose			
	Kabelanschluss mit Klemmschrauben	34583	MSSD-C
	Kabelanschluss mit Schneidklemmtechnik	192748	MSSD-C-S-M16
Verbindungsleitung			
	Betriebsspannung 24 V DC, Schaltzustandsanzeige mit LED	Kabellänge 2,5 m	30931 KMC-1-24DC-2,5-LED
		Kabellänge 5 m	30933 KMC-1-24DC-5-LED
		Kabellänge 10 m	193459 KMC-1-24DC-10-LED
	Betriebsspannung bis 240 V	Kabellänge 2,5 m	30932 KMC-1-230AC-2,5
		Kabellänge 5 m	30934 KMC-1-230AC-5
Leuchtdichtung			
	Betriebsspannung 12 ... 24 V DC	19145	MC-LD-12-24DC
	Betriebsspannung 230 V DC/V AC	19146	MC-LD-230AC
Bezeichnungsschild			
	Lieferumfang: 35 Stück im Rahmen	33362	KMC/F/V-BZ-35X

Magnetspulen VACS

Typenschlüssel

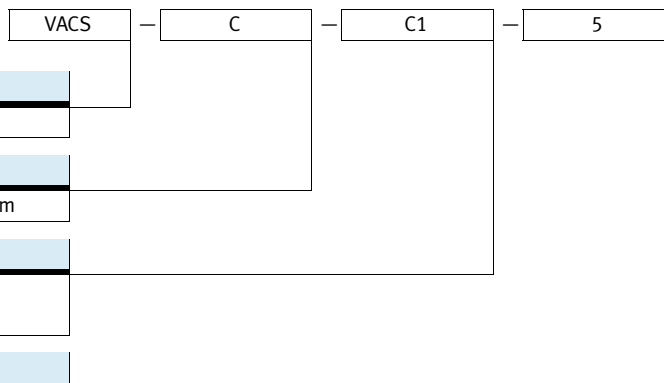



Typ	
VACS	Magnetspule, Baureihe S
Magnetspulenart	
C	Breite 20 mm, für Ankerrohr 8 mm
Elektrischer Anschluss	
C1	Anschlussbild Form C, nach EN 175301
Betriebsspannung	
5	12 V DC
1	24 V DC
7	48 V DC
1A	24 V AC, 50/60 Hz
7A	48 V AC, 50/60 Hz
16B	110/120 V AC, 50/60 Hz
3W	230/240 V AC, 50/60 Hz

Magnetspulen VACS

Datenblatt

FESTO

-  Spannung
12 ... 48 V DC
24 ... 240 V AC
-  Temperaturbereich
-10 ... +50 °C
- Nach VDE-Vorschrift 0580 mit der Isolierstoffklasse H
- Anschlussbild nach EN 175301-803 Form C
- Ohne Eingriff in den Pneumatik-Kreislauf auswechselbar



Allgemeine Technische Daten	
Befestigungsart	mit Rändelmutter
Einbaulage	beliebig (auf Ankerrohr in 45°-Schritten umsetzbar)

Werkstoffe	
Gehäuse Dichtungs-Set	Aluminium, HNBR
Gehäuse	PA, Stahl
Wicklung	Kupfer
Werkstoffhinweis	RoHS konform

Elektrische Daten	
Elektrischer Anschluss	Steckerfahnen, 3-polig, mit Anschlussbild nach EN 175301-803 Form C
Zulässige Spannungsschwankungen [%]	-10 / +10
Einschaltdauer [%]	100
Schutzart nach EN 60529	IP65 mit Steckdose
Isolierstoffklasse	H

Spulenkennwerte							
Betriebsspannung	12 V DC	24 V DC	48 V DC	24 V AC	48 V AC	110/120 V AC	230/240 V AC
Leistung [W]	2,6	2,6	2,4	-	-	-	-
Anzugsleistung, 50 Hz [VA]	-	-	-	2,5	2,5	2,3	3,0
Halteleistung, 50 Hz [VA]	-	-	-	1,8	1,9	1,7	2,3
Frequenz [Hz]	-	-	-	50/60	50/60	50/60	50/60

Betriebs- und Umweltbedingungen							
Betriebsspannung	12 V DC	24 V DC	48 V DC	24 V AC	48 V AC	110/120 V AC	230/240 V AC
Umgebungstemperatur [°C]	-10 ... +50					-10 ... +50	
Korrosionsbeständigkeit KBK ¹⁾	2					2	
CE-Zeichen (siehe Konformitätserklärung)	-					nach EU-Niederspannungs-Richtlinie	

1) Korrosionsbeständigkeitsklasse 2 nach Festo Norm 940 070
Bauteile mit mäßiger Korrosionsbeanspruchung. Außenliegende sichtbare Teile mit vorrangig dekorativer Anforderung an die Oberfläche, die im direkten Kontakt zur umgebenden industriellen Atmosphäre bzw. Medien, wie Kühl- und Schmierstoffe stehen.

Magnetspulen VACS

Datenblatt

FESTO

Abmessungen

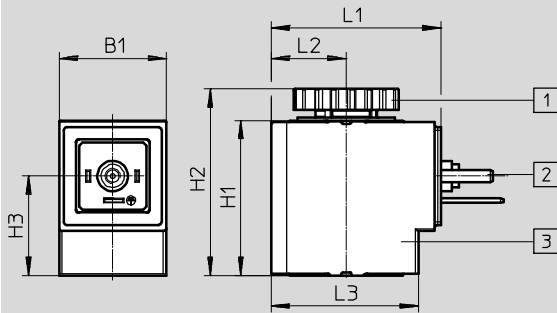

Download CAD-Daten → www.festo.com



- 1 Rändelmutter (Dichtungs-Set für Magnetspule)
- 2 Steckerbild nach EN 175301-803, Form C
- 3 Magnetspule (auf Ankerrohr in 45°-Schritten umsetzbar, Aufsteckrichtung beliebig)

Typ	B1	H1	H2	H3	L1	L2	L3
VACS-C-C1-...	17,6	25,4	30,6	16,3	27,8	12,3	24,1

Bestellangaben

	Beschreibung	Teile-Nr.	Typ
Magnetspule			
	Ohne Steckdose, Anschlussbild nach EN 175301-803 Form C	12 V DC	8025331 VACS-C-C1-5
		24 V DC	8025330 VACS-C-C1-1
		48 V DC	8025336 VACS-C-C1-7
		24 V AC	8025335 VACS-C-C1-1A
		48 V AC	8025337 VACS-C-C1-7A
		110/120 V AC	8025334 VACS-C-C1-16B
		230/240 V AC	8025338 VACS-C-C1-3W
Dichtungs-Set			
	zur Erreichung von Schutzart IP67	2643771	VAMC-B10-C-B-S8

Magnetspulen MH-2



Typenschlüssel

MH-2		–	24VDC	–	PA
Typ					
MH-2	Magnetspule mit Kontermutter (Sechskantmutter) G1/8				
Betriebsspannung					
24VDC	24 V DC				
110VAC	110 V AC				
230VAC	230 V AC				
Elektrischer Anschluss					
PA	Anschlussbild nach EN 175301-803, Form A				

Magnetspulen MH-2

Datenblatt

FESTO

-  Spannung
24 V DC
110, 230 V AC
-  Temperaturbereich
-20 ... +50 °C
- Ohne Eingriff in den Pneumatik-Kreislauf auswechselbar
- Anschlussbild nach EN 175301-803 Form A



Allgemeine Technische Daten

Befestigungsart	mit Kontermutter
Max. Anziehdrehmoment [Nm]	2
Verschraubung	
Einbaulage	beliebig
Produktgewicht [g]	150

Werkstoffe

Magnetspule	Duroplast, Kupfer, Stahl
Wicklung	Kupfer
Werkstoffhinweis	LABS-haltige Stoffe enthalten

Elektrische Daten

Elektrischer Anschluss	Steckerfahnen mit Anschlussbild nach EN 175301-803 Form A
Min. Anzugszeit [ms]	12
Zulässige Spannungsschwankungen [%]	-10 / +10
Einschaltdauer [%]	100
Schaltstellungsanzeige	nein
Schutzart nach EN 60529	IP65 mit Steckdose

Spulenkennwerte

Betriebsspannung	24 V DC	110 V AC	230 V AC
Leistung [W]	7,6	-	-
[VA]	-	14	14
Leistungsfaktor cos(phi)	-	0,7	0,7
Frequenz [Hz]	-	50/60	50/60
Zulässige Frequenzschwankungen [%]	-10 / +10	-10 / +10	-10 / +10

Betriebs- und Umweltbedingungen

Betriebsspannung	24 V DC	110 V AC	230 V AC
Umgebungstemperatur [°C]	-20 ... +50	-20 ... +50	
CE-Zeichen (siehe Konformitätserklärung)	-	nach EU-Niederspannungs-Richtlinie	

Magnetspulen MH-2

Datenblatt

FESTO

Abmessungen

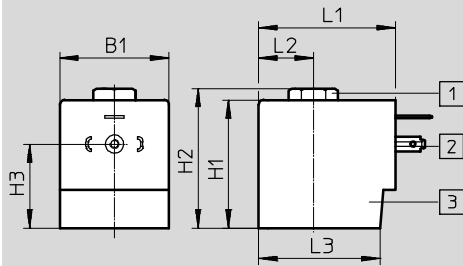

Download CAD-Daten → www.festo.com



- 1 Kontermutter (Sechskantmutter) G1/8
- 2 Steckerbild nach EN 175301-803 Form A
- 3 Magnetspule

Typ	B1	H1	H2	H3	L1	L2	L3
MH-2-...	35,8	42,1	45,9	27,6	45,5	18	39,8

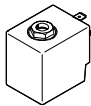
Bestellangaben

	Beschreibung	Teile-Nr.	Typ
Magnetspule			
	Ohne Steckdose, Anschlussbild nach EN 175301-803 Form A	24 V DC	549906 MH-2-24VDC-PA
		110 V AC	549907 MH-2-110VAC-PA
		230 V AC	549908 MH-2-230VAC-PA
Steckdose			
	3-polig, viereckige Bauform, Anschlussbild nach EN 175301-803 Form A	550067	MSSD-N

Magnetspulen VACN-H1

Typenschlüssel

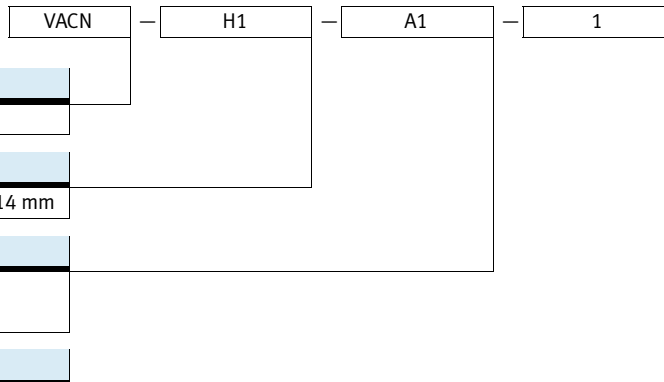

Typ	
VACN	Magnetspule, Baureihe N
Magnetspulenart	
H1	H1-Magnetspule, für Ankerrohr 14 mm
Elektrischer Anschluss	
A1	Anschlussbild Form A, nach EN 175301
Betriebsspannung	
1	24 V DC
2A	110 V AC, 50/60 Hz
3A	230 V AC, 50/60 Hz

Magnetspulen VACN-H1

Datenblatt

FESTO

-  - Spannung
24 V DC
110, 240 V AC

• Ohne Eingriff in den Pneumatik-Kreislauf auswechselbar

-  - Temperaturbereich
-20 ... +50 °C



Allgemeine Technische Daten	
Befestigungsart	mit Kontermutter
Einbaulage	beliebig (auf Ankerrohr 360° drehbar)
Produktgewicht [g]	150

Werkstoffe	
Magnetspule	Kupfer, Stahl, Thermoplast
Wicklung	Kupfer
Werkstoffhinweis	LABS-haltige Stoffe enthalten RoHS konform

Elektrische Daten	
Elektrischer Anschluss	Steckerfahnen, 3-polig, mit Anschlussbild nach EN 175301-803 Form A
Max. Anziehdrehmoment [Nm]	2
Verschraubung	
Min. Anzugszeit [ms]	12
Zulässige Spannungsschwankungen [%]	-10 / +10
Einschaltdauer [%]	100
Schaltstellungsanzeige	nein
Schutzart nach EN 60529	IP65 mit Steckdose

Spulenkennwerte			
Betriebsspannung	24 V DC	110 V AC	230 V AC
Leistung	[W]	11,9	-
	[VA]	-	18,5
Leistungsfaktor cos(phi)	-	0,7	0,7
Frequenz [Hz]	-	60	60

Betriebs- und Umweltbedingungen			
Betriebsspannung	24 V DC	110 V AC	230 V AC
Umgebungstemperatur	[°C]	-20 ... +50	-20 ... +50
	[°C]	-20 ... +60 (bei eingeschränkter Einschaltdauer)	-20 ... +60 (bei eingeschränkter Einschaltdauer)
Korrosionsbeständigkeit KBK ¹⁾	4	4	
CE-Zeichen (siehe Konformitätserklärung)	-	nach EU-Niederspannungs-Richtlinie	

1) Korrosionsbeständigkeitsklasse KBK 4 nach Festo Norm FN 940070
Besonders starke Korrosionsbeanspruchung. Freibewitterung unter schweren korrosiven Bedingungen. Teile im Bereich aggressiver Medien, z. B. Lebensmittel- oder chemische Industrie.
Diese Anwendungen sind ggf. durch Sonderprüfungen (→ auch FN 940082) mit entsprechenden Medien abzusichern.

Magnetspulen VACN-H1

Datenblatt

FESTO

Abmessungen

Download CAD-Daten → www.festo.com

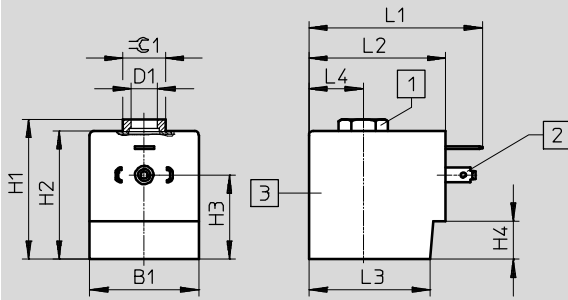

- 1 Sechskantmutter G1/8
- 2 Steckerbild nach EN 175301-803 Form A
- 3 Magnetspule

Typ	B1	D1	H1	H2	H3	H4	L1	L2	L3	L4	±0.1
VACN-H1-A1-...	35,8	G1/8	45,9	42,1	27,6	12,5	57	45	39,8	17,9	14

Bestellangaben

	Beschreibung	Teile-Nr.	Typ
Magnetspule			
	Ohne Steckdose, Anschlussbild nach EN 175301-803 Form A	24 V DC	8022877 VACN-H1-A1-1
		110 V AC	8022878 VACN-H1-A1-2A
		230 V AC	8022879 VACN-H1-A1-3A
Steckdose			
	Kabelanschluss mit Klemmschrauben	34583	MSSD-C
	Kabelanschluss mit Schneidklemmtechnik	192748	MSSD-C-S-M16
Verbindungsleitung			
	Betriebsspannung 24 V DC, Schaltzustandsanzeige mit LED	Kabellänge 2,5 m	30931 KMC-1-24DC-2,5-LED
		Kabellänge 5 m	30933 KMC-1-24DC-5-LED
		Kabellänge 10 m	193459 KMC-1-24DC-10-LED
	Betriebsspannung bis 240 V	Kabellänge 2,5 m	30932 KMC-1-230AC-2,5
		Kabellänge 5 m	30934 KMC-1-230AC-5

Magnetspulen MD-2

Typenschlüssel

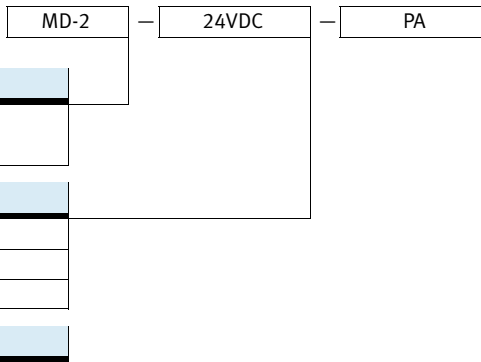



Typ	
MD-2	Magnetspule mit Rändelmutter M8x0,75
Betriebsspannung	
24VDC	24 V DC
110VAC	110 V AC
230VAC	230 V AC
Elektrischer Anschluss	
PA	Anschlussbild nach EN 175301-803, Form A

Magnetspulen MD-2

Datenblatt

FESTO

-  Spannung
24 V DC
110, 230 V AC

-  Temperaturbereich
-20 ... +50 °C

- Ohne Eingriff in den Pneumatik-Kreislauf auswechselbar
- Anschlussbild nach EN 175301-803 Form A



Allgemeine Technische Daten

Befestigungsart	mit Rändelmutter
Max. Anziehdrehmoment [Nm]	0,5
Verschraubung	
Einbaulage	beliebig
Produktgewicht [g]	110

Werkstoffe

Magnetspule	Duroplast, Kupfer, Stahl
Wicklung	Kupfer

Elektrische Daten

Elektrischer Anschluss	Steckerfahnen mit Anschlussbild nach EN 175301-803 Form A
Zulässige Spannungsschwankungen [%]	-10 / +10
Einschaltdauer [%]	100
Schaltstellungsanzeige	nein
Schutzart nach EN 60529	IP65 mit Steckdose

Spulenkennwerte

Betriebsspannung	24 V DC	110 V AC	230 V AC
Leistung [W]	4,3	-	-
Anzugsleistung, 50 Hz [VA]	-	14,5	14,5
Halteleistung, 50 Hz [VA]	-	10,5	10,5
Leistungsfaktor cos(phi)	-	0,7	0,7
Frequenz [Hz]	-	50/60	50/60
Zulässige Frequenzschwankungen [%]	-	-10 / +10	-10 / +10

Betriebs- und Umweltbedingungen

Betriebsspannung	24 V DC	110 V AC	230 V AC
Umgebungstemperatur [°C]	-20 ... +50	-20 ... +50	
CE-Zeichen (siehe Konformitätserklärung)	-	nach EU-Niederspannungs-Richtlinie	

Magnetspulen MD-2

Datenblatt

FESTO

Abmessungen

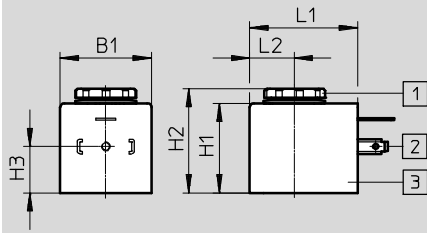

Download CAD-Daten → www.festo.com



- 1 Rändelmutter M8x0,75
- 2 Steckerbild nach EN 175301-803 Form A
- 3 Magnetspule

Typ	B1	H1	H2	H3	L1	L2
MD-2-...	30	29,5	34,3	15,3	35,5	14,7

Bestellangaben

	Beschreibung	Teile-Nr.	Typ
Magnetspule			
	Ohne Steckdose, Anschlussbild nach EN 175301-803 Form A	24 V DC	549903 MD-2-24VDC-PA
		110 V AC	549904 MD-2-110VAC-PA
		230 V AC	549905 MD-2-230VAC-PA
Steckdose			
	3-polig, viereckige Bauform, Anschlussbild nach EN 175301-803 Form A	550067	MSSD-N